



Колесный асфальтоукладчик  
**SUPER 1003(i)**





# ИДЕАЛЬНЫ ВО ВСЕХ КЛАССАХ

Для каждой задачи – подходящий асфальтоукладчик

Взаимодополняющий ассортимент продукции VÖGELE не имеет себе равных в отрасли. Будь то внутриквартальная улица или скоростная автомагистраль, лётное поле или гоночная трасса, строительство дороги или ремонт дорожного покрытия, укладка толстых или тонких слоев, горячие или холодные смеси – в нашей линейке асфальтоукладчиков заказчик обязательно найдёт нужную модель для каждой задачи в области дорожного строительства.



## АССОРТИМЕНТ ПРОДУКЦИИ VÖGELE

### MINI CLASS

- > Ширина укладки до 3,5 м
- > производительность до 300 т/ч

### COMPACT CLASS

- > Ширина укладки до 5 м
- > производительность до 350 т/ч

### UNIVERSAL CLASS

- > Ширина укладки до 10 м
- > производительность до 700 т/ч

### HIGHWAY CLASS

- > Ширина укладки до 18 м
- > производительность до 1800 т/ч

### SPECIAL CLASS

- > SprayJet
- > InLine Pave

### POWERFEEDER

- > MT 3000-3(i) Standard
- > MT 3000-3(i) Offset



# ОСНОВНЫЕ ПРЕИМУЩЕСТВА

Идеально оснащены

## ПРИВОД

### 01 Концепция привода

> Высокопроизводительный и экономичный в эксплуатации привод на базе современного дизельного двигателя.

## СИСТЕМА УПРАВЛЕНИЯ МАТЕРИАЛОМ

### 02 Загрузка смеси

> Оптимальная загрузка благодаря просторному бункеру вместимостью 10 тонн.

## СИСТЕМА УПРАВЛЕНИЯ

### 03 Система управления ErgoBasic

> Простота использования благодаря понятной инновационной ErgoBasic концепции управления.

### 04 Система нивелирования Niveltronic Basic

> Простая в использовании система автоматического нивелирования и контроля наклона.

### 05 Pivot Steer

> Существенное уменьшение радиуса поворота за счет использования тормоза управления Pivot Steer.

## УНИВЕРСАЛЬНОСТЬ

### 06 Широкий спектр областей применения

> Колесный асфальтоукладчик класса Compact Class с широким спектром областей применения при ширине укладки до 3,9 м.

### 07 Рабочий орган

> Возможна комбинация с раздвижной телескопической плитой AB 340 в вариантах исполнения уплотнительных агрегатов V и TV.



VÖGELE SUSTAINABILITY относится к инновационным технологиям и решениям, которые способствуют достижению целей устойчивого развития WIRTGEN GROUP.





01



02



03



04



05



06

## КОМПАКТНЫЙ И МАНЕВРЕННЫЙ КОЛЕСНЫЙ АСФАЛЬТОУКЛАДЧИК

**SUPER 1003(i) – это по своей общей конструкции особо компактный и экономичный колесный асфальтоукладчик. Для работ по обустройству дорог, проездов и небольших площадок этот укладчик компании VÖGELE – всегда наилучший выбор.**

Асфальтоукладчик SUPER 1003(i) отличается особой компактностью и маневренностью. Пространство на стройплощадках бывает весьма ограниченным. А эта машина благодаря своим чрезвычайно компактным габаритам превосходно маневрирует даже в самых узких местах.

Асфальтоукладчик из линейки VÖGELE Classic Line обладает обширной базовой комплектацией. Наиболее ярким отличительным признаком этих машин является концепция управления ErgoBasic. Она разработана на основе проверенной в эксплуатации системы управления ErgoPlus 3 и специально адаптирована согласно требованиям пользователей машин линейки Classic Line.

Панель управления ErgoBasic имеет наглядную структуру, обеспечивающую быстрый доступ к любым функциям и надежное управление ими.

Асфальтоукладчик SUPER 1003(i) оборудован раздвижной телескопической плитой АВ 340 в вариантах исполнения уплотнительных агрегатов V и TV. Как и все рабочие органы VÖGELE, машина, разумеется, оснащена электрообогревом и обеспечивает оптимальную степень предварительного уплотнения.



**01** Система управления ErgoBasic с многочисленными функциями, обеспечивающими удобство эксплуатации и автоматизацию процесса.  
**02** Колёсный асфальтоукладчик с широким спектром вариантов применения.  
**03** Компактная конструкция без выступающих краёв и небольшая общая длина значительно упрощают работу и маневрирование на маленьких стройплощадках.

**04** Конструкция платформы обеспечивает отличный обзор.  
**05** Оптимальная загрузка благодаря вместительному приёмному бункеру.  
**06** Раздвижная телескопическая плита АВ 340 позволяет достичь высокой степени предварительного уплотнения.



# КОМПАКТНЫЕ ГАБАРИТЫ

для работы даже в самых стесненных условиях

Небольшие размеры, высокий КПД: очень маневренные укладчики VÖGELE класса Compact Class отлично справляются с работой как при стесненных условиях строительства вне населенных пунктов, так и на извилистых улочках в центре города, демонстрируя при этом высокую производительность.

Малые габариты машины, отсутствие выступающих частей и небольшая общая длина значительно облегчают ее работу и маневрирование на стройплощадках с ограниченным пространством.

Благодаря малому габариту по ширине, всего 1,85 м, этот укладчик может работать даже в узких переулках. При подъеме стенок бункера упорные ролики для самосвала тоже автоматически поднимаются вверх.

Комбинация компактных размеров с высокой производительностью обеспечивает широкий спектр областей применения укладчиков VÖGELE Compact Class. Тротуары с велосипедными дорожками,

боковые проезды или небольшие улицы и площадки – благодаря своему большому диапазону укладки от 0,75 до 3,9 м и высокой производительности SUPER 1003(i) без труда справится с любой из этих задач.

Для перевозки машины ее крыша из стеклопластика вместе с выхлопной трубой может быть легко опущена вручную. Это ускоряет и упрощает ее перевозку.



При подъеме стенок бункера упорные ролики для самосвала тоже автоматически поднимаются вверх.

**Радиус поворота по внешней колее 3,8 м**

позволяет удобно и быстро маневрировать на узких стройплощадках

**Ширина проезда 1,85 м с откидными вверх**

стенками бункера и упорными роликами для грузового автомобиля





# ПОЛНАЯ СИЛА – УМНАЯ ТЕХНОЛОГИЯ

Высокая отдача при низком расходе

Три основных компонента образуют узел привода SUPER 1003(i): многосекционный радиатор большого размера, современный двигатель жидкостного охлаждения и редуктор распределительного насоса, соединенный напрямую с двигателем с помощью фланца.

Движущей силой трансмиссии у машин VÖGELE является их мощный дизельный двигатель. Этот четырёхцилиндровый двигатель развивает мощность 55,4 кВт при 2000 об/мин. Для различных областей применения достаточно использовать режим ECO, отличающийся экономичным расходом топлива. При частоте вращения всего 1600 об/мин машина будет работать особенно тихо.

Многосекционный радиатор большого размера способствует тому, чтобы узел привода постоянно эксплуатировался с максимальной производительностью. Благодаря инновационной системе подвода воздуха и

специальному вентилятору температура всегда остается в оптимальном диапазоне, что решающим образом сказывается на сроке службы дизельного двигателя и гидросистемы. Еще одно преимущество: эксплуатация машины возможна во всех климатических зонах мира.

Питание всех потребителей рабочей жидкости гидросистемы осуществляется напрямую через редуктор гидронасосов. Насосы и клапаны объединены в одном месте и поэтому максимально доступны для выполнения работ по техническому обслуживанию.

## 55,4 кВт

эффективная мощность  
дизельного двигателя

## Режим ECO при 1600 об/мин

сокращает эксплуатационные издержки

## Умная система управления генератором

адаптирует эффективную мощность к ширине укладки



■ = Гидравлическое масло  
■ = Топливо  
■ = Охлаждающая жидкость  
■ = Наддувочный воздух



## VÖGELE > GOOD TO KNOW

### Система обработки отработавших газов в машинах «i»

Обработка отработавших газов в двигателе укладчика SUPER 1003(i) осуществляется при помощи дизельного катализатора окисления (DOC) и сажевого фильтра (DPF). Таким образом, двигатели машин «i» соответствуют строгим требованиям европейского уровня выбросов V.

Для менее строго регулируемых рынков выпускается вариант без обработки отработавших газов. Он соответствует европейскому экологическому стандарту 3a и стандарту США EPA Tier 3.



# КОЛЕСНЫЙ – ЗНАЧИТ МОБИЛЬНЫЙ

Колесный асфальтоукладчик SUPER 1003(i) с мощной тягой обеспечивает идеальное сочетание высокой производительности укладки с максимальной мобильностью при транспортировке. Это достигается благодаря независимым гидроприводам высокой мощности, установленным непосредственно в приводных колесах. Они обеспечивают максимальную тягу.

Скорость движения своим ходом до 20 км/ч – для этого SUPER 1003(i) оснащен наилучшим образом. В качестве опции укладчик может быть снабжен системой освещения, имеющей допуск для движения по дорогам общего пользования. В результате машина отвечает основным требованиям в качестве участника дорожного движения.

## Оптимальная тяга

даже на сложном земляном полотне

## Тормоз механизма управления Pivot Steer

позволяет уменьшить радиус поворота по внешней колее до 3,8 м

## Система освещения

дает возможность участвовать в дорожном движении

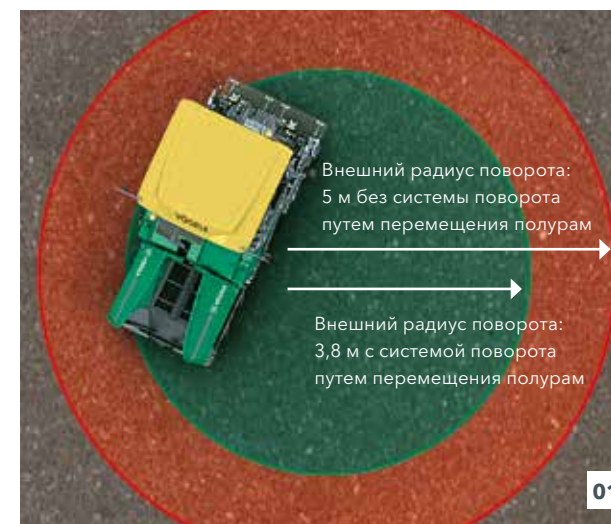

- 01** Когда активирована система поворота перемещением полурам, вращение заднего внутреннего колеса автоматически замедляется гидравлическим устройством. Это уменьшает радиус поворота по внешней колее до 3,8 м, что необходимо для эффективного маневрирования с целью позиционирования и для укладки.
- 02** Колесные асфальтоукладчики VÖGELE в базовой комплектации оборудованы световыми приборами, имеющими допуск для европейских дорог общего пользования.
- 03** Нажимные кнопки включения / выключения указателей поворота, световой аварийной сигнализации, фар ближнего и дальнего света на пульте управления оператора расположены рядом друг с другом.

Максимальная силовая передача за счет независимых гидроприводов в обоих задних колесах и в качестве опции также в двух передних колесах. Оптимальное тяговое усилие даже на сложном земляном полотне обеспечивают электронные регуляторы тяги и электронная блокировка дифференциала, воздействующая на приводы задних колес.





# КОНЦЕПЦИЯ ПРИВОДА

эффективность и высокая производительность при незначительном расходе

**Непрерывность потока материала имеет огромное значение для бесперебойного и качественного процесса укладки. Поэтому в концепции наших укладчиков мы придаем большое значение профессиональной системе управления материалом.**

Основное внимание в наших разработках всегда уделяется простоте управления и хорошей обзорности для бригады рабочих, занятых укладкой.

Несмотря на узкий профиль укладчика его приемный бункер вмещает 10 т. Чтобы обеспечить плавную стыковку с самосвалом, укладчик оснащен упорными роликами на маятниковой подвеске.

Боковины бункера, откидываемые независимо друг от друга при помощи гидравлического механизма, позволяют равномерно подавать смесь на рабочий орган, обходить боковые препятствия и выполнять плавную загрузку даже при асимметричной укладке. Благодаря маятниковой подвеске упорных роликов выгрузка смеси производится плавно, без толчков даже из большегрузных автомобилей для подвоза смеси.



**Большой приемный бункер**  
емкостью 10 тонн

**Широко расходящиеся  
стенки бункера**  
для простой выгрузки смеси из самосвала

**Упорные ролики  
для самосвала**  
на маятниковой подвеске

**01** Большая шнековая камера, а также мощные отдельные гидроприводы скребковых конвейеров и распределительных шнеков позволяют укладывать до 230 тонн смеси в час, что чрезвычайно много для укладчика такого класса. Скребковые конвейеры и распределительные шнеки регулируются по отдельности. В автоматическом режиме подача смеси непрерывно контролируется и пропорционально регулируется, благодаря чему её количество в шнековой камере поддерживается равномерным.



Транспортировка смеси и ее равномерное распределение перед рабочим органом оптимальны благодаря большому туннелю, скребковым конвейерам с пропорциональным управлением, а также мощным распределительным шнекам.

Регулировка шнека по высоте и складные каналные листы дают возможность маневрировать на стройплощадке без переоборудования, требующего времени и дополнительных затрат.

## VÖGELE > GOOD TO KNOW

### Регулируемая высота шнеков

Высоту распределительных шнеков можно плавно регулировать с помощью гидроцилиндров (опция) в диапазоне 13 см. Это позволяет оптимально распределять смесь по всей рабочей ширине.







## КОНЦЕПЦИЯ УПРАВЛЕНИЯ ERGOBASIC

Полный контроль для водителя и оператора

Концепция управления ErgoBasic разработана по образцу проверенной системы управления ErgoPlus наших укладчиков линейки Premium Line и специально адаптирована согласно потребностям и требованиям пользователей укладчиков VÖGELE линейки Classic Line.

Мы ставили перед собой цель создать систему, которая будет такой же быстрой, точной и интуитивно понятной в управлении, как система ErgoPlus 3 для машин поколения «-3». Таким образом, компания VÖGELE является единственным производителем, предлагающим стандартную концепцию управления для всех классов укладчиков.





# ПАНЕЛЬ УПРАВЛЕНИЯ МАШИНИСТА ERGOBASIC

Практичная и понятная

Хороший обзор: Функции легко обозримы, расположены логично и с учетом практических требований, очевидно сходство с пультом управления ErgoPlus. Так, были последовательно заимствованы тип переключателей и символы, которые были согласованы с функциями мини-укладчика. Из-за небольшого количества функций дисплей здесь не требуется.

Кроме того, статус всех настроек отображают в процентах светодиодные индикаторы рядом с соответствующей функцией. Другие светодиоды также визуализируют настроенную частоту вращения распределительных шнеков и уплотняющих агрегатов, а также уровень наполнения топливного бака.

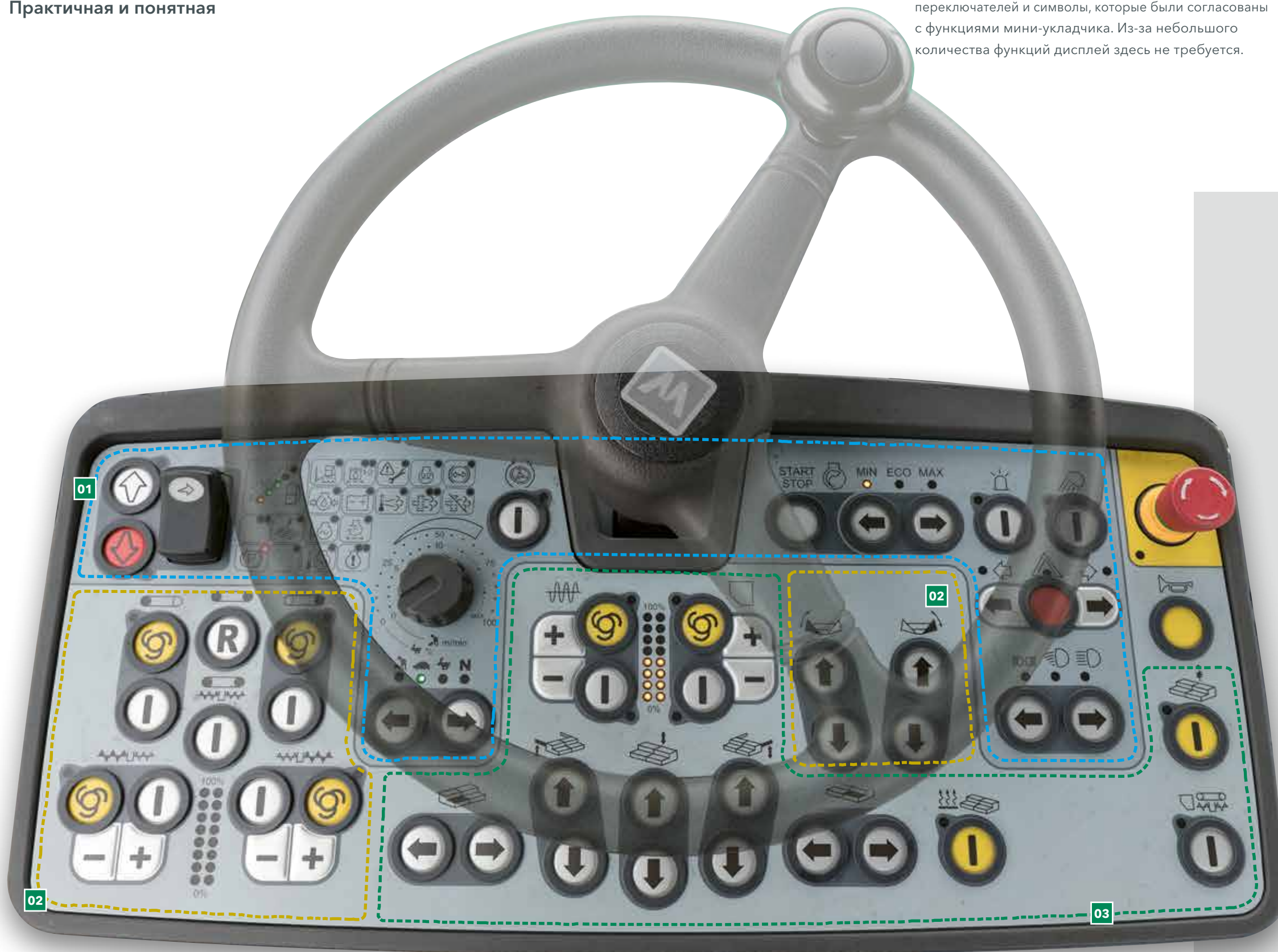

## 01 Группа функций для движения и индикаторов состояния

Здесь собраны все функции для движения асфальтоукладчика. Кроме того, индикаторы состояния предоставляют обзор состояний машины.

## 02 Группа функций для системы управления материалом

Группа функций для системы управления материалом содержит органы управления стенками бункера, а также скребковым конвейером и распределительным шнеком.

## 03 Группа функций для нераздвижного рабочего органа

Данная группа функций включает в себя все функции рабочего органа, такие как настройки для трамбующего бруса и вибратора, а также регулировку ширины рабочего органа и его уклона.



## Надежное управление в ночное время

Для того чтобы машинист мог безопасно управлять укладчиком в ночное время, с наступлением темноты автоматически включается неслепящая фоновая подсветка.



# ДВИЖЕНИЕ И ИНДИКАТОРЫ СОСТОЯНИЯ

## Функциональная группа 1

### 01 Индикаторы функций и статусов

Благодаря индикаторам функций и статусов укладчик всегда под контролем машиниста даже без дисплея. Так, он может сразу считать уровень наполнения топливного бака и выявить наличие неисправностей.

### 02 Система поворота перемещением полурам

Система поворота перемещением полурам переключается в режимы «позиционирования» и «укладки» одним нажатием кнопки. Когда система включена, при максимальном угле поворота вращение заднего внутреннего колеса автоматически замедляется гидравлическим устройством. Это сводит к минимуму радиус поворота.



01



02

01 Вследствие ограниченного числа функций наличие дисплея не требуется.

02 Pivot Steer уменьшает внешний радиус поворота до макс. 3,8 м.



04

02

01

03

### 03 Выбор различных режимов работы

Нажатием кнопки укладчик переключается в режимы работы «Укладка», «Позиционирование», «Маневрирование», «Нейтральный». Горящий светодиод отображает выбранный режим работы. При выходе из режима «Укладка» функция памяти сохраняет все последние используемые значения. Таким образом, после перемещения укладчика на строительной площадке можно возобновлять работу сразу же с сохранёнными настройками.

### 04 Частота вращения дизельного двигателя

С помощью кнопок со стрелками можно выбрать минимальную (MIN), максимальную (MAX) частоту вращения или режим ECO. Режим ECO, подходящий для большинства работ, благодаря сниженной частоте вращения значительно уменьшает излучение шума и расход топлива.



# СИСТЕМА УПРАВЛЕНИЯ МАТЕРИАЛОМ

## Функциональная группа 2

### 01 Реверсирование скребкового конвейера

Чтобы исключить загрязнение смесью, сваливающейся с лент при маневрировании укладчика, например по завершении работ на определённом участке, можно кнопкой включить обратное движение ленты. Реверс активируется ненадолго и выключается автоматически.

### 02 Автоматические функции для транспортировки/распределения материала

Эти функции гарантируют, что достаточное количество материала для укладки автоматически подаётся и распределяется перед рабочим органом. Высота вала материала определяется датчиком материала, а автоматическая система обеспечивает поддержание этого значения на постоянном уровне. Функция активна только во время укладки; если асфальтоукладчик останавливается, подача материала тоже останавливается.



Скребок конвейер реверсируется одним нажатием кнопки. Подача смеси в обратном направлении выключается автоматически. Функция холостого хода скребкового конвейера включается так же быстро.



01

02

03

### 03 Мощность распределительных шнеков

Максимальная производительность распределительных шнеков может быть отрегулирована по ширине укладки отдельно для правого и левого шнека с помощью кнопок «плюс» и «минус». Это работает в автоматическом режиме без использования ультразвуковых датчиков. Заданное значение отображается светодиодами в процентном соотношении.



# ФУНКЦИИ РАБОЧЕГО ОРГАНА

## Функциональная группа 3

### 01 Производительность уплотнения

Настройка производительности уплотняющих агрегатов может осуществляться непосредственно на пульте управления. Светодиодная шкала от 0 до 100 % показывает выбранную скорость уплотняющего бруса и вибратора, чтобы при необходимости ее можно было быстро отрегулировать.

### 02 Настройки рабочего органа

Через панель управления водителя можно задать все основные настройки рабочего органа. Так, например, здесь можно поднять или опустить рабочий орган, выдвинуть или задвинуть любую его сторону либо изменить высоту нивелирующего цилиндра. Таким образом, водитель укладчика всегда имеет доступ к рабочему органу.



- 01 Производительность уплотнения
- 02 Разгрузка рабочего органа (опция)
- 03 Настройки рабочего органа



### 03 Разгрузка рабочего органа (опция)

Используется для включения или выключения разгрузки рабочего органа. Разгрузка рабочего органа активна только в плавающем положении.

### 04 Функция холостого хода

Функция холостого хода служит для подогрева или очистки конвейерных лент, шнеков и трамбующих брусьев.

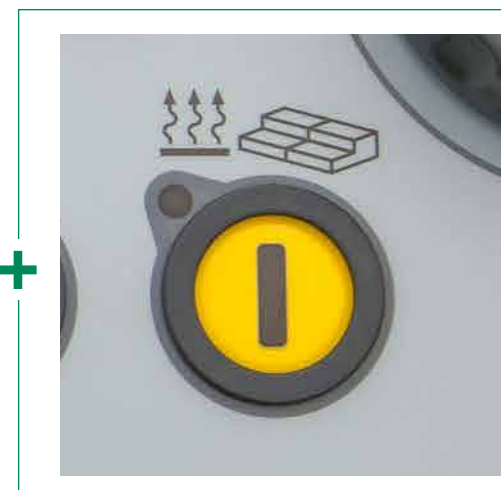

### Нагрев рабочего органа

Для оптимизации уплотнения и получения «чистой» структуры поверхности все уплотняющие агрегаты нагреваются по всей ширине рабочего органа. Нагрев рабочего органа включается и выключается однократным нажатием кнопки. Чтобы нагрев рабочего органа работал правильно, после включения выполняется автоматический контроль исправности.



# ВЫНОСНОЙ ПУЛЬТ ERGOBASIC НА РАБОЧЕМ ОРГАНЕ

Простое и безопасное управление всеми функциями рабочего органа является решающим фактором для получения высококачественного асфальтобетона. Поэтому специально для системы управления новых укладчиков линейки Classic Line было разработано дистанционное управление рабочим органом ErgoBasic. Кнопки на панели клавиатуры расположены в логическом соответствии с функциональными процессами, а прочный корпус делает панель устойчивой к тяжелым условиям эксплуатации на строительной площадке.

Концепцию управления легко понять и изучить в кратчайший срок на интуитивном уровне, чему способствует также тот факт, что символы были заимствованы у проверенной концепции управления ErgoPlus.

Пульт управления на рабочем органе ErgoBasic позволяет выполнять быструю и простую настройку всех функций, имеющих важное значение для процесса укладки. Сюда также относится прямой доступ к конвейерам подачи материала и к ультразвуковому датчику шнека.



## 01 Мощность распределительных шнеков

В автоматическом режиме максимальную мощность распределительных шнеков можно при помощи кнопок «+» и «-» адаптировать под ширину укладки. Заданное значение отображается светодиодами в процентном соотношении.



## 02 Включение/выключение плавающего положения

Нажатием кнопки можно перевести рабочий орган в плавающее положение.



## 03 Управление шириной рабочего органа

Одним нажатием кнопки можно в любой момент отрегулировать ширину рабочего органа с одной стороны.



- 01 Настройка распределительных шнеков, автоматический/ручной режим/реверсирование
- 02 Плавающее положение вкл/выкл
- 03 Односторонняя регулировка ширины рабочего органа
- 04 Регулировка нивелирующего цилиндра

Для каждой стороны рабочего органа имеется своя система дистанционного управления. Крепление посредством магнитного зажима и подключение спиральными кабелями обеспечивают оператору большой радиус действий. В результате он всегда может выполнять операции с наилучшей позиции, что особенно важно при работах на стройплощадке.



# NIVELTRONIC BASIC

Компания VÖGELE разработала также автоматическую систему нивелирования Niveltronic Basic, подходящую к концепции управления ErgoBasic укладчиков Compact Class. Она полностью встроена в систему управления машиной и таким образом превосходно согласуется с соответствующим типом машины.

Система Niveltronic Basic отличается особой простотой и интуитивным управлением, благодаря чему даже операторы с небольшим опытом работы могут легко обучиться правильному обращению с ней.

Это позволяет выполнять с помощью укладчиков семейства Classic Line укладку покрытий с учетом профиля на любой поверхности.

Управление Niveltronic Basic осуществляется для каждой стороны рабочего органа отдельно с помощью компактного и очень надежного дистанционного управления. Пульты дистанционного управления просто достаются из магнитного зажима и расширяют радиус действий машиниста, что позволяет ему в любой ситуации в процессе укладки покрытия всегда занимать наиболее оптимальную позицию.



01



02



03

**01** Размещённые на датчике хорошо видимые светодиодные индикаторы, так называемые нивелирные крестики, в непрерывном режиме информируют оператора рабочего органа о том, соответствуют ли фактические значения заданным.

**02** Систему Niveltronic Basic можно дооснастить датчиками различных типов в соответствии с широкими возможностями применения машины. Ассортимент включает в себя широкий выбор ультразвуковых датчиков: от механических до бесконтактных.

**03** На дисплее консоли управления системы Niveltronic Basic можно считывать заданное и фактическое значения для датчика нивелирования.

- 01** Индикация разницы регулировки
- 02** Настройка чувствительности датчика
- 03** Выбор режима считывания (поверхность, провод/поперечный наклон)
- 04** Быстрая регулировка
- 05** Калибровка датчика



## VÖGELE > GOOD TO KNOW



### Доступные датчики

#### Датчик поперечного наклона

Датчик поперечного наклона точно определяет поперечный профиль и точно настраивает рабочий орган в соответствии с ним. Диапазон измерений: между + и -10 %.

#### Механический датчик высоты

Для считывания расстояния до поверхности механический датчик высоты может оборудоваться щупами с лыжами длиной 30 см, 1 м и 2 м.

#### Ультразвуковой однолучевой датчик

Ультразвуковой однолучевой датчик излучает ультразвуковой сигнал. За счет этого он воспроизводит сканируемую базу в формате «1:1», т. е. без нахождения среднего значения. Датчик можно использовать и для сканирования грунта, и для сканирования копирной струны.

#### Ультразвуковой многолучевой датчик

Ультразвуковой многолучевой датчик с четырьмя датчиками очень универсален. Благодаря нахождению среднего значения он может компенсировать короткие неровности сканируемой базы.





# КОНЦЕПЦИЯ УПРАВЛЕНИЯ ERGOBASIC

Эффективная, надежная и удобная

Площадка машиниста ErgoBasic позволяет машинисту контролировать загрузку укладчика смесью со своего сиденья.

## 01 Удобная площадка машиниста

> Удобная площадка машиниста обеспечивает идеальный обзор всех основных частей асфальтоукладчика, включая приемный бункер, указатель направления и рабочий орган. Благодаря этому машинист может прямо со своего сиденья беспрепятственно контролировать, например, процесс загрузки смеси.

## 02 Удобство работы

> Простое перемещение пульта управления по всей рабочей ширине для удобства работы в эргономичном положении по обеим сторонам машины.

## 03 Все на своих местах

> Немногочисленное оборудование на площадке машиниста имеет удобное расположение и создает профессиональное рабочее место. Панель управления машиниста можно защитить от преднамеренных повреждений надежной крышкой.

## 04 Прочная крыша для оптимальной защиты

> Современная крыша из пластмассы, армированной стекловолокном, обеспечивает защиту оператора. Крыша легко складывается, позволяя быстро подготовить укладчик к транспортировке.

## 05 Удобный и безопасный подъем

> Лестница и удобная ступень для подъема на рабочем органе гарантируют безопасный и удобный доступ к площадке машиниста.

## 06 Безопасное и простое управление всеми функциями рабочего органа

> Пульт управления рабочего органа ErgoBasic позволяет быстро и просто выполнять настройку всех функций, имеющих важное значение для процесса укладки.



# РАБОЧИЙ ОРГАН AB 340

Для укладчика SUPER 1003(i) рабочий орган AB 340 на выбор предлагается только с вибратором (V) или с трамбуемым брусом и вибратором (TV). Этот рабочий орган очень быстро и просто выполняет ремонтно-восстановительные работы без потери качества.

AB 340, как и все рабочие органы для асфальтоукладчиков VÖGELE, оборудован мощными электронагревателями. Такая современная система нагрева гарантирует быстрый и равномерный прогрев рабочего органа до рабочей температуры, что способствует достижению оптимальных результатов укладки. Надежная термоизоляция выглаживающих плит снижает потери тепла до минимума

и позволяет прогревать их ещё во время работы двигателя укладчика на холостых оборотах. В автоматическом режиме безопасное для двигателя и экономящее топливо интервальное включение попеременно снабжает энергией половину нагревателя рабочего органа.



## Инновационный нагрев рабочего органа

Для оптимизации уплотнения и получения «чистой» структуры поверхности все уплотняющие агрегаты нагреваются по всей ширине рабочего органа. В базовой комплектации выглаживающие плиты рабочих органов оснащены большими плоскими нагревательными элементами. Эти элементы максимально изолированы в верхней части, поэтому нагрев всегда действует только там, где это необходимо: в месте контакта со смесью. Трамбующие и прессующие планки быстро и равномерно нагреваются изнутри с помощью встроенных стержневых нагревателей.

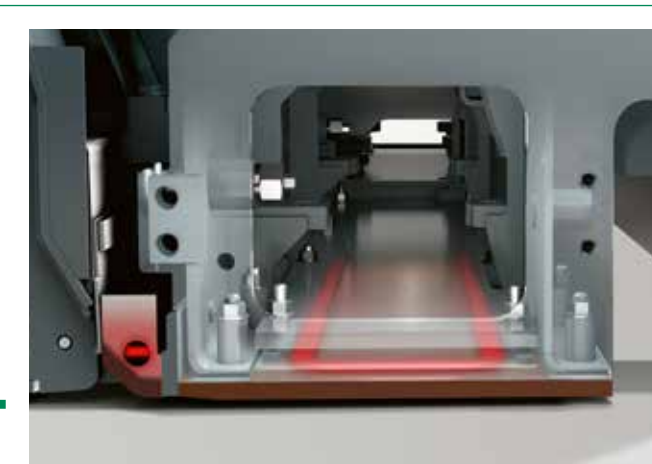





### АВ 340

#### Рабочая ширина

- > от 1,8 до 3,4 м, плавно регулируемая
- > Максимальная ширина укладки покрытия с уширителями:
  - > 3,9 м (2 x 25 см)
- > сужение ширины укладки с помощью дополнительного оборудования до 75 см

#### Варианты исполнения

- > АВ 340 V, с вибратором
- > АВ 340 TV, с трамбующим брусом и вибратором



Расширение до максимального значения

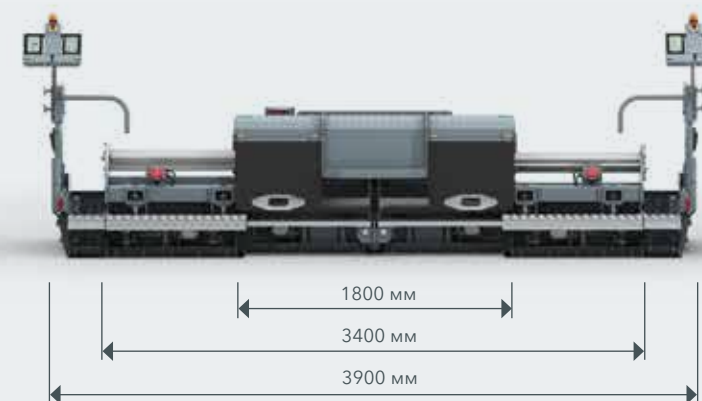

Простая транспортировка с уширителями по 25 см

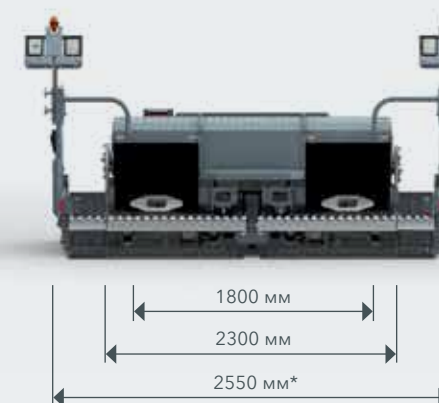

\* Даже с уширителями и боковым щитом ширина при перевозке не превышает 2,55 м.



# ОБЗОР ТЕХНИЧЕСКИХ ХАРАКТЕРИСТИК

Колесный асфальтоукладчик SUPER 1003(i)



## ТЕХНИЧЕСКИЕ ХАРАКТЕРИСТИКИ

### SUPER 1003(i)

- > Ширина укладки: макс. 3,9 м
- > Производительность: макс. 230 т/ч
- > Толщина укладываемого слоя: макс. 15 см
- > Ширина при транспортировке: 1,85 м

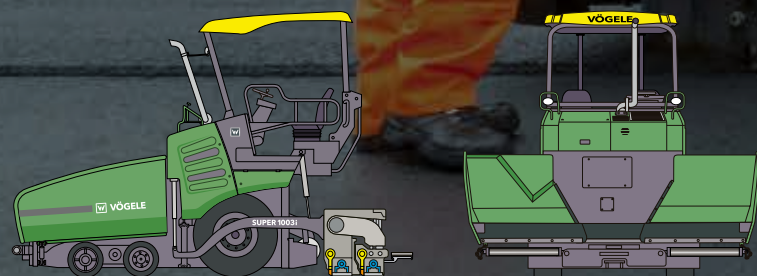



# СЛУЖБА ПОДДЕРЖКИ КЛИЕНТОВ ГРУППЫ WIRTGEN GROUP

Сервис, на который можно положиться.

Доверьте весь жизненный цикл своей машины нашей надежной и быстрой службе поддержки. В широком ассортименте наших сервисных услуг обязательно найдутся подходящие решения всех ваших проблем.



## Сервисное обслуживание

Мы всегда обеспечиваем обещанный вам уровень сервиса, предлагая простой доступ к быстрой помощи – и на стройплощадке, и в наших профессиональных мастерских. Наши механики прошли профессиональное обучение. Благодаря специнструменту они быстро выполняют все необходимые работы по ремонту, уходу и техобслуживанию. По вашему желанию мы заключим с вами контракт на оказание сервисных услуг с учетом индивидуальных требований.

> [www.wirtgen-group.com/service](http://www.wirtgen-group.com/service)



## Запчасти

Оригинальные детали и принадлежности от WIRTGEN GROUP обеспечат полную надежность и неизменно высокий коэффициент готовности ваших машин. Наши специалисты всегда рады проконсультировать вас по быстроознашивающимся деталям, подходящим для вашей области применения. Заказать наши детали можно легко и просто – в любой момент и в любой точке мира.

> [parts.wirtgen-group.com](http://parts.wirtgen-group.com)



## Обучение

Торговые марки группы WIRTGEN GROUP объединяют товары – передовики в своих областях, опыт применения которых насчитывает не один десяток лет. Этот опыт и наши профессиональные знания служат на благо наших клиентов. На семинарах и тренингах специалисты WIRTGEN GROUP с радостью поделятся своими знаниями с вашими операторами и сервисным персоналом.

> [www.wirtgen-group.com/training](http://www.wirtgen-group.com/training)



## Телематические системы

Передовая строительная техника и продуманные решения в области телематики в WIRTGEN GROUP идут рука об руку. С помощью Operations Center\* – платформы цифровых решений для оптимизации технологических процессов, эксплуатации машинного оборудования и сервисного обслуживания – вы не только упростите планирование технического обслуживания вашей техники, но и также повысите производительность и экономическую эффективность.

> [www.wirtgen-group.com/telematics](http://www.wirtgen-group.com/telematics)

\* В настоящее время платформа John Deere Operations Center™ (ранее WITOS) доступна не во всех странах. За соответствующей информацией обращайтесь в местный филиал или к региональному представителю.+





## JOSEPH VÖGELE AG

Joseph-Vögele-Str. 1  
67075 Ludwigshafen  
Germany

T: +49 621 8105-0

F: +49 621 8105-461

M: [marketing@voegele.info](mailto:marketing@voegele.info)

 [www.voegele.info](http://www.voegele.info)



Чтобы узнать больше, отсканируйте код.